



## KASETA ZEWNĘTRZNA DO 2-ŻYŁOWEGO SYSTEMU WIDEODOMOFONOWEGO

**VDA-80A5**



**VDA-81A5**



**VDA-84A5**



**VDA-85A5**



**VDA-87A5**



**VDA-89A5**



**VDA-91A5**



**VDA-86A5**



**2EASY**

Instrukcja obsługi oraz  
specyfikacja techniczna



## SPIS TREŚCI

1. OGÓLNA CHARAKTERYSTYKA I PRZEZNACZENIE KASETY .....	5
2. CHARAKTERYSTYKA SYSTEMU EURA 2 EASY .....	5
3. BUDOWA KASETY ZEWNĘTRZNEJ .....	6
4. OPIS ZACISKÓW ZEWNĘTRZNYCH I ELEMENTÓW REGULACYJNYCH.....	7
5. MONTAŻ KASETY ZEWNĘTRZNEJ .....	7
5.1. INSTALACJA KASET NATYNKOWYCH.....	7
5.2. INSTALACJA KASETY PODTYNKOWEJ.....	8
6. SCHEMATY POŁĄCZEŃ KASETY Z RYGLEM ELEKTROMEAGNETYCZNYM .....	9
7. SCHEMATY POŁĄCZEŃ KASETY Z POZOSTAŁYMI MODUŁAMI SYSTEMU .....	10
8. KAMERA TYPU FISHEYE.....	12
9. DODATKOWY ZEWNĘTRZNY CZUJNIK RUCHU .....	13
10. PROGRAMOWANIE KASETY ZEWNĘTRZNEJ.....	13
10.1. USTAWIENIA ADRESACJI KASET ZEWNĘTRZNYCH .....	14
10.3. USTAWIENIA JAKOŚCI OBRAZU KAMERY .....	15
10.4. USTAWIENIA TRYBU ZWALNIANIA RYGLA.....	15
10.5. USTAWIENIA CZASU ZWALNIANIA RYGLA .....	16
10.6. USTAWIENIA TRYBU PODŚWIETLANIA WIZYTOWNIKA .....	16
10.7. USTAWIENIA OŚWIETLENIA NOCNEGO LED.....	16
10.8. USTAWIENIA DŹWIĘKU WYWOŁANIA W KASECIE ZEWNĘTRZNEJ.....	17
10.9. USTAWIENIA TRYBU WYŚWIETLANIA OBRAZU .....	18
10.9.1. GDY NASTĘPUJE WYWOŁANIE LOKATORA .....	18
10.9.2. GDY NASTĘPUJE ODBIÓR WYWOŁANIA PRZEZ LOKATORA .....	18
11. PROGRAMOWANIE KASETY – REJESTRACJA KART ID .....	19
11.1. AUTORYZACJA KART MASTER .....	19
11.2. DODAWANIE KART UŻYTKOWNIKÓW.....	20
11.3. KASOWANIE POJEDYNCZYCH KART UŻYTKOWNIKÓW.....	20
11.4. KASOWANIE WSZYSTKICH KART UŻYTKOWNIKÓW .....	20
11.5. RESET - POWRÓT DO USTAWIEŃ FABRYCZNYCH .....	21
12. SPECYFIKACJA.....	21
KARTA GWARANCYJNA .....	23

## **UWAGI WSTĘPNE**

Przed podłączeniem i użytkowaniem urządzenia prosimy o dokładne zapoznanie się z niniejszą instrukcją obsługi. W razie jakichkolwiek problemów ze zrozumieniem jej treści prosimy o skontaktowanie się ze sprzedawcą urządzenia. Samodzielny montaż i uruchomienie urządzenia jest możliwe pod warunkiem posiadania przez montażystę podstawowej wiedzy z zakresu elektrotechniki i używania odpowiednich narzędzi. Niemniej zalecane jest dokonywanie montażu urządzenia przez wykwalifikowany personel. Importer nie odpowiada za uszkodzenia mogące wyniknąć z nieprawidłowego montażu czy eksploatacji urządzenia oraz z dokonywania samodzielnych napraw i modyfikacji.

## 1. OGÓLNA CHARAKTERYSTYKA I PRZEZNACZENIE KASETY

Kasety zewnętrzne 1-4 lokatorskie natynkowe i podtynkowe są w pełni kompatybilne z systemem Eura 2 Easy. Wyposażone są w czytnik kart i breloków zbliżeniowych, służących do otwierania wejścia na teren posesji. Do przesyłania sygnału wideo wykorzystano kolorową szerokokątną kamerę, obserwację o zmroku wspomaga zestaw 3 diod LED świecących światłem białym, wraz z czujnikiem zmierzchowym. Kasety VDA-80A5, VDA-81A5, VDA-84A5 i VDA-85A5 są przeznaczone do montażu natynkowego, a kasety VDA-87A5, VDA-89A5, VDA-91A5, VDA-86A5 do montażu podtynkowego.

## 2. CHARAKTERYSTYKA SYSTEMU EURA 2 EASY

2-żyłowy system Eura 2 Easy to wideodomofonowy system jedno- lub wielolokatorski, którego główną ideą jest prostota instalacji, uzyskana dzięki minimalizacji liczby użytych przewodów oraz zasilaczy sieciowych. Do połączenia poszczególnych modułów pracujących w systemie wystarczy przewód 2-żyłowy, mogący obsłużyć maksymalnie 256 monitory oraz 4 stacje zewnętrzne. Dzięki zastosowaniu modulacji FM do przesyłania sygnału wideo oraz modulacji ASK do przesyłania danych sterujących, system wyróżnia się dużą odpornością na interferencje czyli bardzo dobrą jakością kolorów obrazu w każdym punkcie instalacji.

Oto podstawowe funkcje systemu:

- 2-żyłowy system połączeń przewodowych między modułami w każdym punkcie instalacji, sposób odłączania obu żył jest dowolny (bez polaryzacji sygnału),
- możliwość zastosowania 1 centralnego zasilacza w całym systemie, łatwa i szybka instalacja dzięki użyciu prostych wtyczek oraz przełączników typu "DIP switch",
- możliwość zainstalowania większej ilości monitorów w obrębie 1 lokalu (z tym samym kodem użytkownika),
- możliwość odebrania rozmowy za pomocą stacjonarnego lub komórkowego aparatu telefonicznego.
- Oprócz kaset zewnętrznych, istnieje możliwość podłączenia do systemu również kamer monitorujących maksymalnie 4 kamery.
- Funkcja interkomu pomiędzy lokatorami w obrębie jednego systemu,
- Maksymalna odległość stacji zewnętrznej od najdalszego monitora 150 m.

System można rozbudować tak, aby można było obsługiwać 2 niezależne rygle elektromagnetyczne. Istnieje możliwość podłączenia dodatkowych kaset zewnętrznych i dodatkowego dzwonka (gongu wywołującego), a także możliwość sterowania oświetleniem (np. na klatce schodowej) lub innymi urządzeniami wyzwalanymi przekaźnikiem.

Podstawową konfigurację systemu Eura 2 Easy w budynku jednolokatorskim pokazano na rys. 1, zaś podstawową konfigurację systemu w budynku wielolokatorskim pokazano na rys. 2. Szczegółowy opis całego systemu Eura 2 Easy wraz z jego wszystkimi modułami jest przedmiotem oddzielnej instrukcji obsługi.

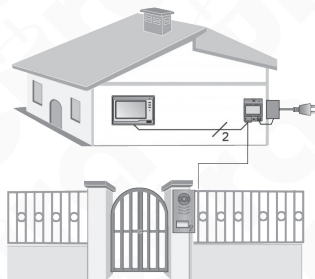

Rys. 1. Konfiguracja 1-lokatorskiego

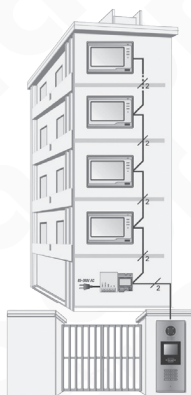

Rys. 2. Konfiguracja systemu wielolokatorskiego

### 3. BUDOWA KASETY ZEWNĘTRZNEJ

Budowę kaset zewnętrznych na bazie kasety VDA-85A5 i VDA-86A5 wraz z rozmieszczeniem wszystkich elementów zewnętrznych pokazano na rys. 3.

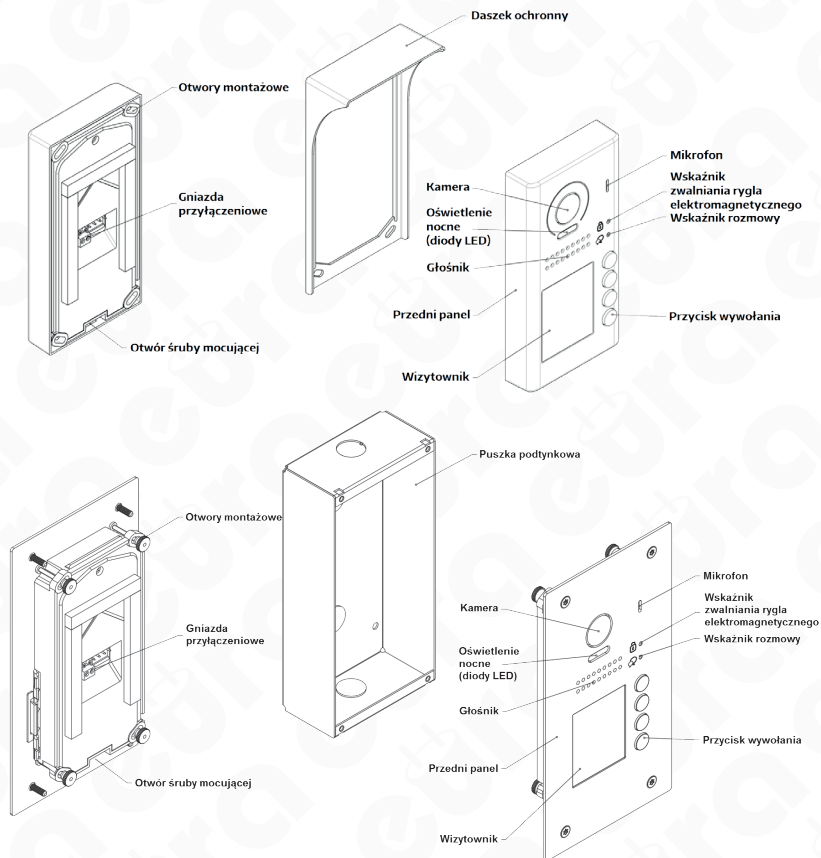

Rys. 3. Budowa i opis kasety zewnętrznej VDA-85A5 i VDA-86A5

## 4. OPIS ZACISKÓW ZEWNĘTRZNIYCH I ELEMENTÓW REGULACYJNYCH

Opis pinów oraz elementów regulacyjnych kasety kaset zewnętrznych na bazie kasety VDA-85A5 pokazano na rys.4.

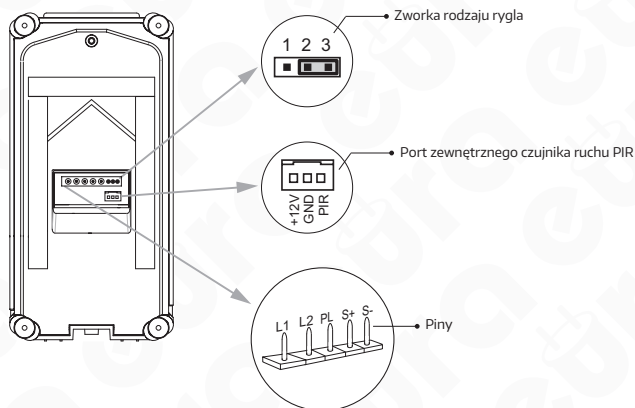

Rys. 4. Zaciski i elementy regulacyjne kasety VDA-85A5

- Zwórka rodzaju rygla – ustawienie w zależności od typu rygla i jego zasilania (patrz rozdział 6)
- Piny połączeniowe – do połączenia kasety z 2-żyłową szyną systemu oraz rygłem elektromagnetycznym:
  - L1, L2: połączenie z szyną 2-żyłową, brak polaryzacji,
  - PL: wejście dodatniego bieguna zewnętrznego zasilacza rygla (+),
  - S+: dodatni biegun zasilania rygla – przy wykorzystaniu wewnętrznego zasilania systemu (bez dodatkowego zasilacza dla rygla),
  - S-: ujemny biegun zasilania rygla – tylko przy wykorzystaniu wewnętrznego zasilania systemu (bez dodatkowego zasilacza dla rygla).

## 5. MONTAŻ KASETY ZEWNĘTRZNEJ

### 5.1. INSTALACJA KASET NATYNKOWYCH

Kasety VDA-80A5, VDA-81A5, VDA-84A5 i VDA-85A5 są przeznaczone do montażu natynkowego. Istnieje możliwość montażu kasety bramofonu na ścianie/słupku zarówno z daszkiem ochronnym jak i bez daszka. Prawidłowe sposoby instalacji kaset pokazane zostały na rys. 5

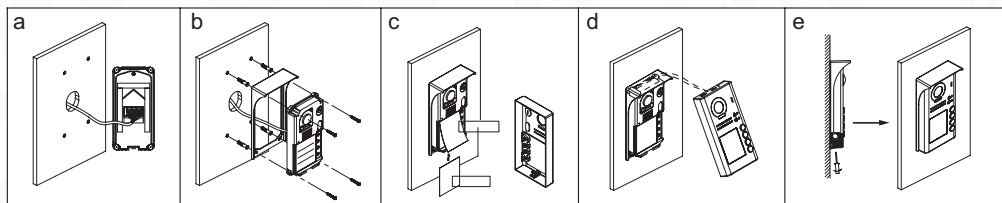

Rys. 5. Instalacja kasety zewnętrznej VDA-85A5 z daszkiem

W celu zainstalowania kasety z daszkiem na ścianie lub słupku należy:

1. Używając klucza dołączonego do zestawu poluzować śrubę mocującą znajdującą się u dołu kasety i zdjąć przednią, metalową część obudowy.
2. Poprzez cztery otwory w daszku kasety odznaczyć miejsca na wkręty montażowe, a następnie w odznaczonych miejscach wywiercić otwory i umieścić w nich kołki montażowe (patrz rys. 5b).



3. Podłączyć przewody biegnące od monitora (monitorów), zasilacza oraz rygla elektromagnetycznego do zacisków kasety zgodnie ze schematem połączeń.
4. Umieścić nazwę lokatora w okienku tabliczki informacyjnej (szczegóły poniżej).
5. Zamocować daszek i tylną część obudowy, a następnie założyć przednią, metalową część obudowy (rys. 5d).
6. Przykręcić dolną śrubę mocującą aby zabezpieczyć kasetę (rys. 5e).

## 5.2. INSTALACJA KASETY PODTYNKOWEJ

Kaseta VDA-86A5 przeznaczona jest do montażu podtynkowego. Prawidłowy sposób instalacji kasety pokazany został na rys. 6.

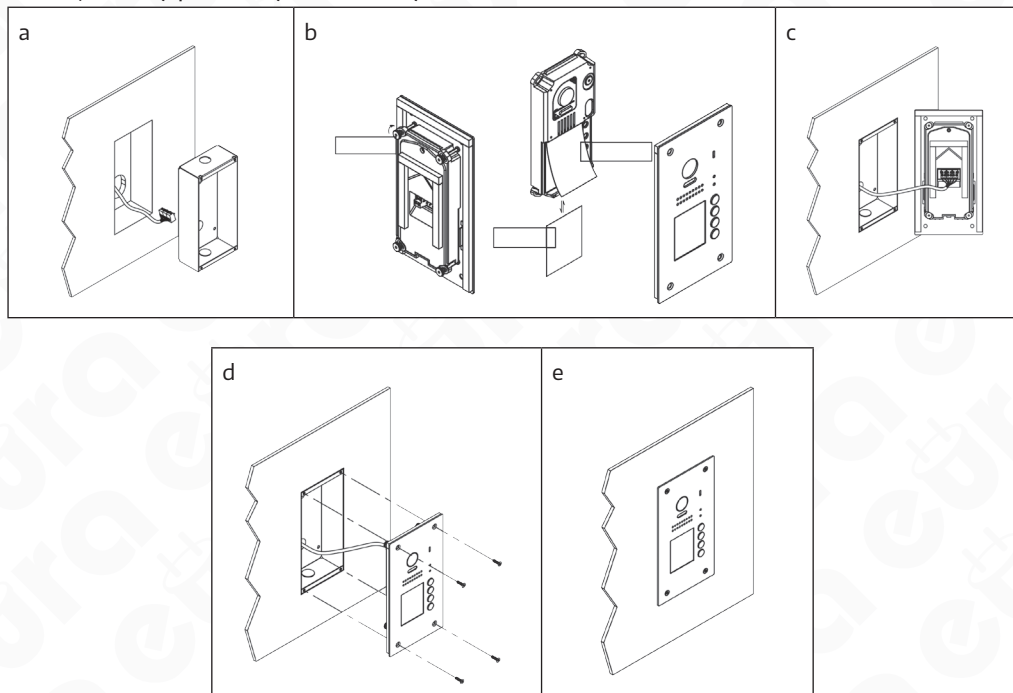

Rys.6. Instalacja kasety zewnętrznej VDA-86A5

W celu zainstalowania kasety w ścianie należy:

1. Wyciąć w ścianie prostokątny otwór na puszkę podtynkową kasety.
2. Poprzez 4 otwory znajdujące się w dnie puszkę podtynkową odznaczyć w dnie otworu miejsca na wkręty montażowe, nawiercić otwory i umieścić w nich kołki montażowe.
3. Umieścić puszkę montażową w otworze w ścianie (rys. 6a).
4. Umieścić nazwę lokatora w okienku tabliczki informacyjnej (szczegóły poniżej).
5. Podłączyć przewody biegnące od monitora (monitorów), zasilacza oraz rygla elektromagnetycznego (patrz rys. 6c) do zacisków kasety zgodnie ze schematem połączeń.
6. Za pomocą 4 wkrętów zamocować kasetę w otworze ściany (rys. 6d).

W celu zamontowania wizytownika z nazwą lokatora, należy oddzielić przednią, metalową część obudowy kasety od tylnej poprzez poluzowanie 4 nakrętek oraz umieścić dane lokatora w okienku od wewnętrznej strony przedniej części obudowy (rys. 6b). Następnie należy ponownie przymocować części obudowy kasety za pomocą nakrętek.



## 6. SCHEMATY POŁĄCZEŃ KASETY Z RYGLEM ELEKTROMEAGNETYCZNYM

Na rys. 7-8 pokazano różne warianty podłączeń kasety do rygla elektromagnetycznego, w zależności od typu i sposobu jego zasilania. Rygiel elektromagnetyczny jest elementem wyposażenia dodatkowego.

Istnieje możliwość zasilania rygla elektromagnetycznego alternatywnie z:

- wewnętrznego zasilania systemu (zasilacza wideodomofonu), tylko w przypadku użycia rygla elektromagnetycznych o znamionowym napięciu pracy 12V i poborze prądu nie większym niż 250mA,
- zewnętrznego (oddzielnego) zasilacza rygla elektromagnetycznego, w przypadku użycia innych rygla elektromagnetycznych, jednakże o parametrach elektrycznych nie przekraczających 230V AC / 1 A lub 24V DC / 1 A.

W pierwszym przypadku (a) konieczne jest pozostawienie zworki rodzaju rygla w gnieździe, w pozycji „2-3” dla rygla elektromagnetycznych zwykłych (wyzwalanych impulsem napięcia).

W drugim przypadku (b) konieczne jest usunięcie zworki rodzaju rygla z.

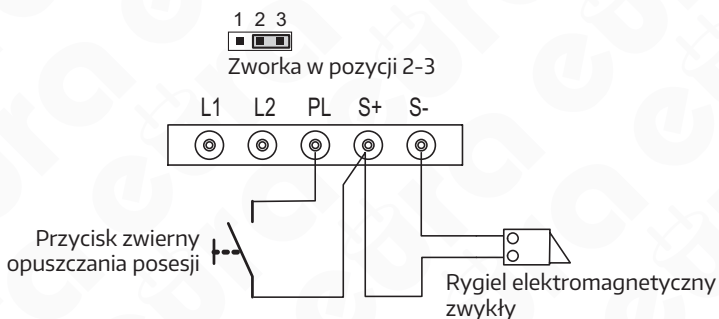

Rys. 7. Podłączenie rygla do kasety, rygiel zwykły (wyzwalany napięciem), zasilany wewnętrznie

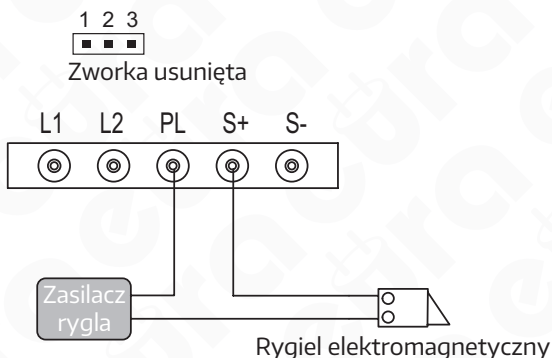

Rys. 8. Podłączenie rygla do kasety, rygiel zwykły (wyzwalany napięciem), zasilany z dodatkowego zasilacza

## 7. SCHEMATY POŁĄCZEŃ KASETY Z POZOSTAŁYMI MODUŁAMI SYSTEMU

Sposób połączenia na przykładzie kasety VDA-85A5 z modułem zasilacza VZA-57A5, modułem VXA-47A5 oraz monitorem pokazano na schematach 9-11.

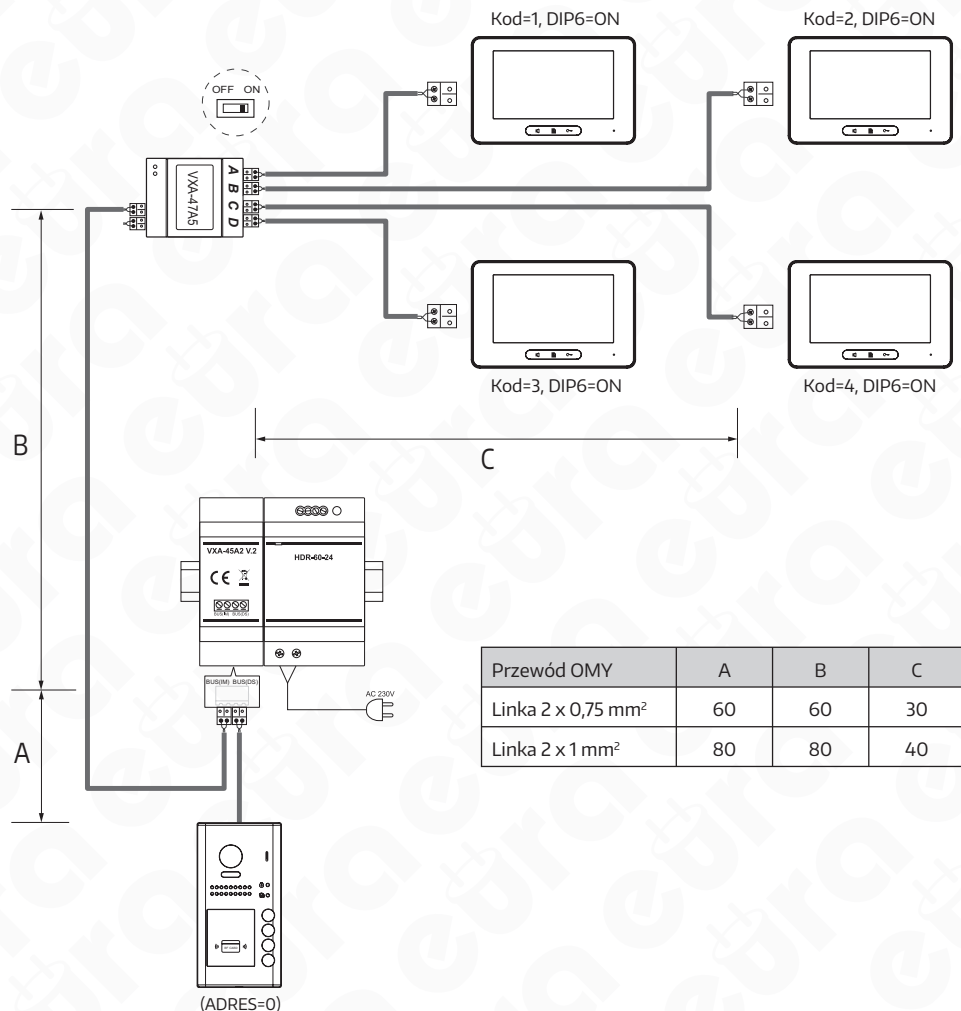

Rys. 9. Schemat rozbudowy przykładowego zestawu z kasetą VDA-85A5 o dodatkowe monitory, przy użyciu dystrybutora sygnału VXA-47A5 oraz dobór długości i przekroju przewodów w systemie Eura 2 Easy

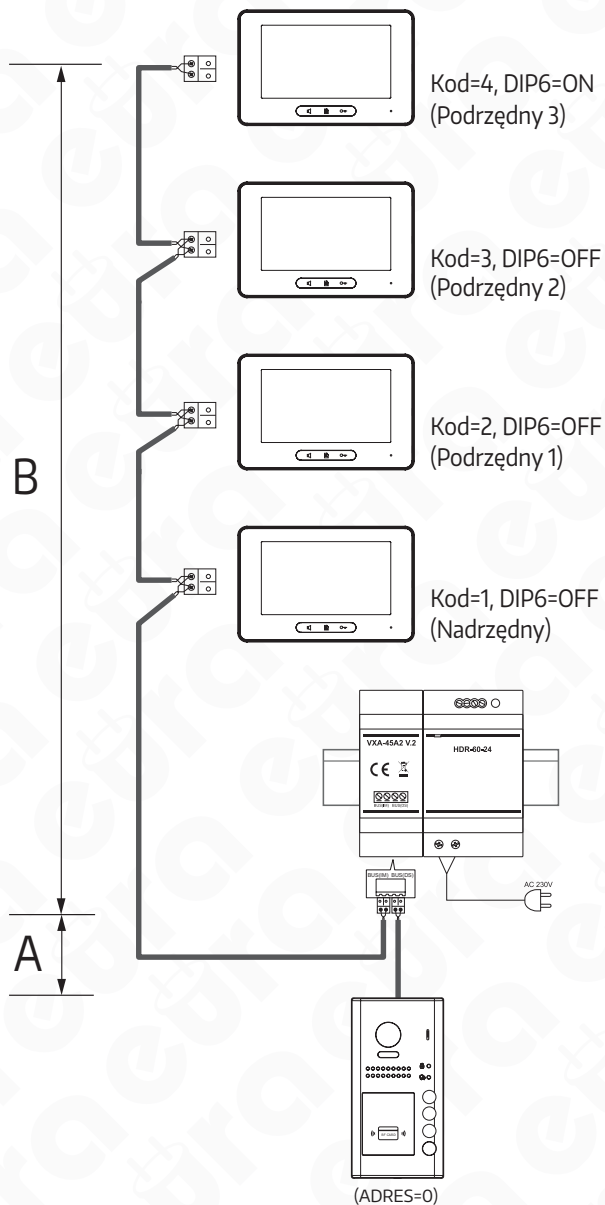

Rys. 10. Schemat rozbudowy przykładowego zestawu z kasetą VDA-85A5 o dodatkowe monitory oraz dobór długości i przekroju przewodów w systemie Eura 2 Easy

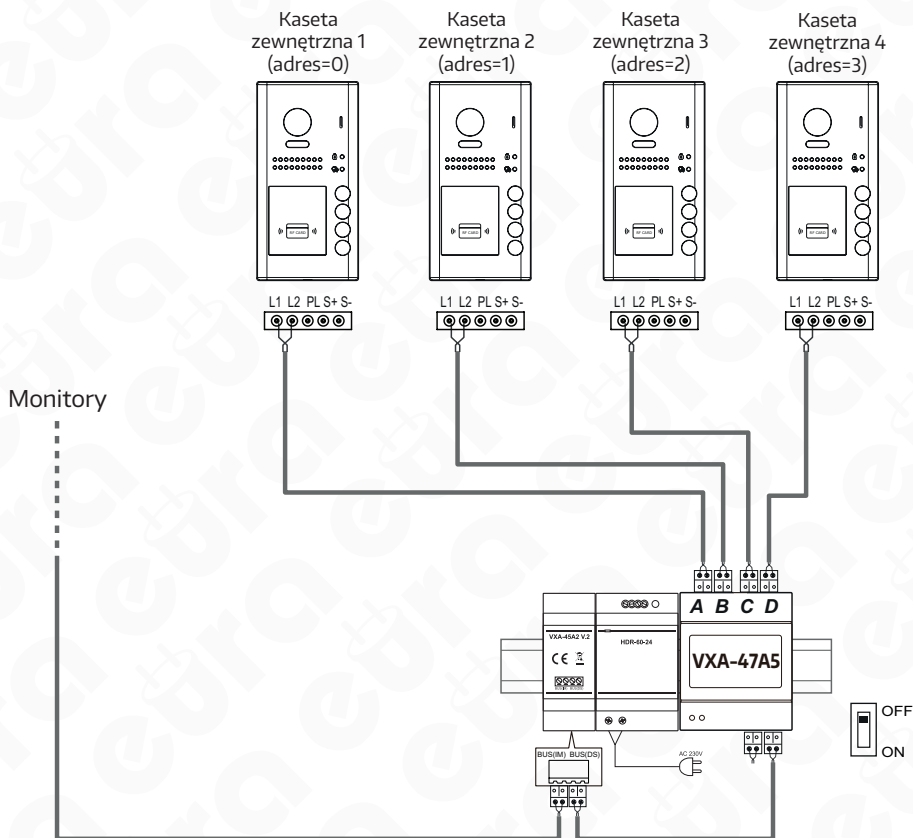

Rys. 11. Schemat rozbudowy przykładowego zestawu z kasetą VDA-85A5 o dodatkowe kasety zewnętrzne

## 8. KAMERA TYPU FISHEYE

Kasety zewnętrzne VDA-80A5, VDA-81A5, VDA-84A5, VDA-85A5 i VDA-86A5 posiadają szerokokątną kamerę typu Fisheye o kącie widzenia w poziomie wynoszącym 170°. Monitory wspierające podgląd z takiej kamery, umożliwiają powiększenie bardzo wyraźnego obrazu, w celu obserwacji większej grupy stojącej przed posesją.

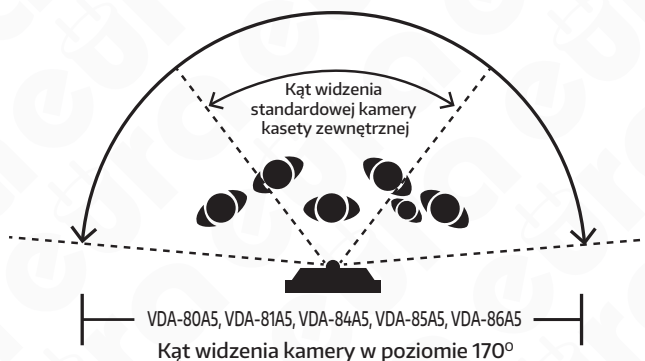

Rys. 12. Zasięg obserwowanego obszaru kasety zewnętrznej z kamerą Fisheye

## 9. DODATKOWY ZEWNĘTRZNY CZUJNIK RUCHU

Kasety zewnętrzne VDA-80A5, VDA-81A5, VDA-84A5, VDA-85A5 i VDA-86A5 zostały wyposażone w port umożliwiający podłączenie zewnętrznego czujnika ruchu PIR (nie jest na wyposażeniu zestawu). Po detekcji ruchu przez czujnik, kasetka zewnętrzna może włączyć swoje oświetlenie lub zwolnić rygiel elektromagnetyczny. Należy zastosować czujnik ruchu PIR do pracy w warunkach zewnętrznych, z obsługą styku N.O., zasilany napięciem DC 12V.

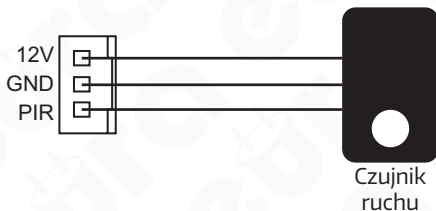

Rys. 13. Schemat podłączenia czujnika ruchu PIR do kasety zewnętrznej

## 10. PROGRAMOWANIE KASETY ZEWNĘTRZNEJ

Chcąc odpowiednio zaprogramować kasetę zewnętrzną VDA-80A5, VDA-81A5, VDA-84A5, VDA-85A5 lub VDA-86A5, należy zawsze zdjąć przedni panel obudowy urządzenia. Każde ustawienie dokonujemy po podłączeniu kasety do zasilania i naciśnięciu przycisku ustawień ustaloną ilość razy. Wprowadzenie zmiany jest sygnalizowane optycznie poprzez zapalenie diody LED i akustycznie sygnałem dźwiękowym.



Rys. 14.

Możliwe do zaprogramowania funkcje pokazane są w poniższej tabeli:

Nr	Funkcja	Zakres parametrów	Wartość domyślna
1	Ustawienia adresu urządzenia	0~3	0
2	Tryb pracy wywoływania z kasety	Standard / Grupowy	Standard
3	Ustawienia jakości obrazu kamery	Wysoka / Niska	Wysoka
4	Ustawienie trybu zwalniania rygla	0:normalny / 1:rewersyjny	0:normalny
5	Ustawienie czasu zwalniania rygla	Od 01 do 99 sekund	1 sekunda
6	Ustawienia podświetlenia wizytownika	Włączone / Wyłączone / Automat	Włączone
7	Ustawienia oświetlenia nocnego	Włączone / Wyłączone / Automat	Automat
8	Ustawienia dźwięku wywołania w kasecie zewnętrznej	Pojedynczy sygnał / Ciągły sygnał / Brak sygnału	Pojedynczy Sygnał
9	Ustawienia trybu wyświetlania obrazu	Tryb wyboru / Powiększenie / Pełny ekran	Tryb wyboru

Tab. 1. Możliwe do zaprogramowania funkcje kasety zewnętrznej

Podczas wprowadzania ustawień podświetlany wizytownik będzie nieustannie migał, do czasu zakończenia i opuszczenia trybu ustawień. Wejście do trybu ustawień kasety następuje po naciśnięciu przycisku ustawień ustaloną ilość razy, a wyjście po jego potrójnym naciśnięciu (następującym zaraz po sobie). Dodatkowo przy braku działań przez 10 sekund w trybie ustawień kasety, urządzenie automatycznie opuści tryb ustawień.

## 10.1. USTAWIENIA ADRESACJI KASET ZEWNĘTRZNYCH

Istnieje możliwość ustawienia 4 adresów dla każdej kasety zewnętrznej, począwszy numerację od „0” (fabrycznie: 0).

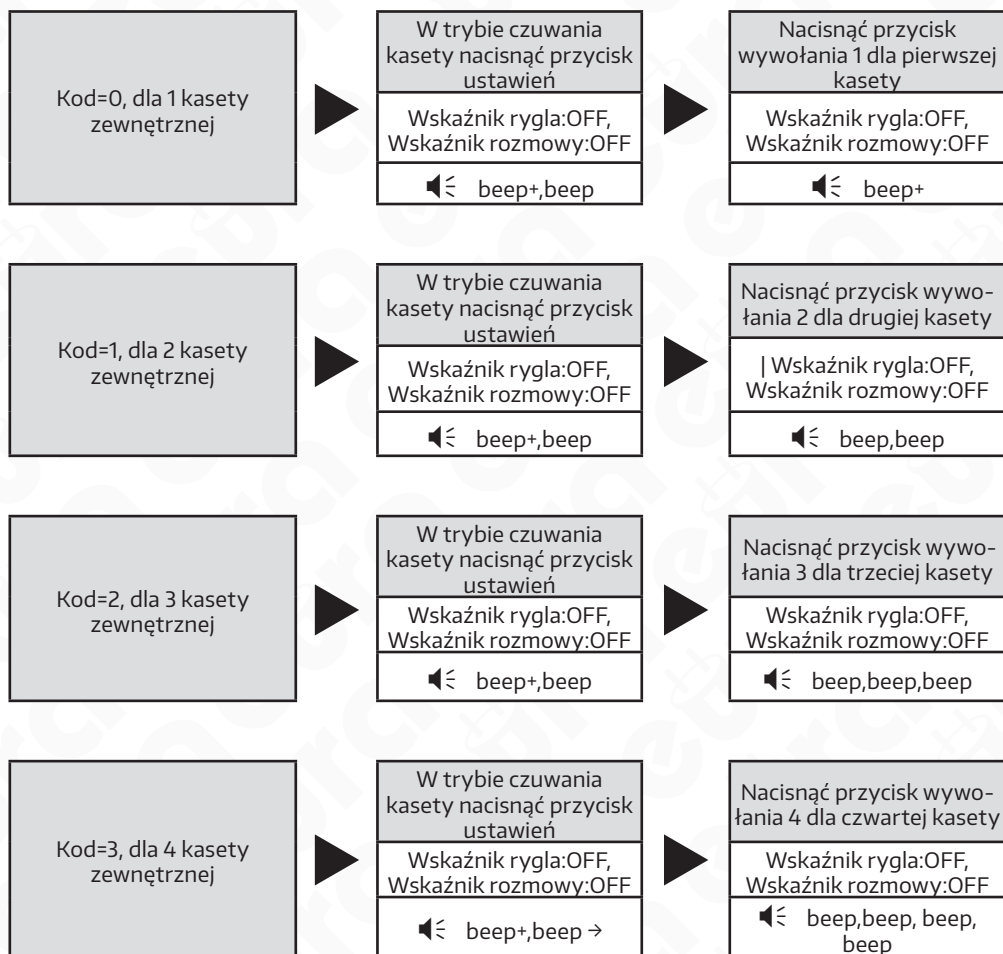

## 10.2. TRYB PRACY WYWOŁYWANIA KASETY

Istnieje możliwość wyboru wywoływania lokatorów z kasety na dwa różne sposoby (fabrycznie: Standard). Pierwszy standardowy sposób zakłada, że naciśnięcie przycisku wywołania 1, wywoła monitor z ustawionym adresem 01 (ustawienie domyślne), naciśnięcie przycisku wywołania 2, wywoła monitor z ustawionym adresem 02 (ustawienie domyślne), itd. aż do czwartego przycisku wywołania (dla 4-przyciskowej kasety zewnętrznej).

Drugi sposób zakłada, że naciśnięcie przycisku wywołania 1, wywoła grupę monitorów z zakresu ustawionych adresów od 00 do 15 (jeden z monitorów musi mieć ustawiony adres 00). Naciśnięcie któregośkolwiek z pozostałych przycisków wywołania, wywoła grupę monitorów z zakresu ustawionych adresów od 16 do 31 (jeden z monitorów musi mieć ustawiony adres 16).

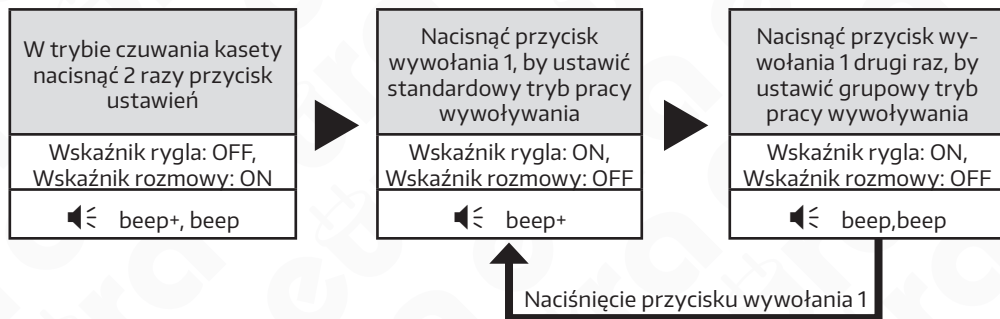

### 10.3. USTAWIENIA JAKOŚCI OBRAZU KAMERY

Poniższe czynności należy wykonać w celu zmiany jakości obrazu rejestrowanego przez kamerę kasety (fabrycznie: Wysoka).

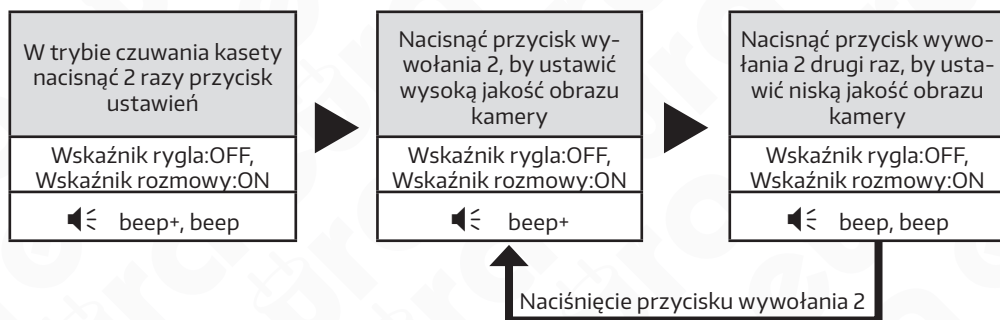

### 10.4. USTAWIENIA TRYBU ZWALNIANIA RYGLA

Poniższe czynności należy wykonać w celu zmiany trybu zwalniania rygla elektromagnetycznego dla danego typu rygla (fabrycznie: 0 - normalny rygiel).

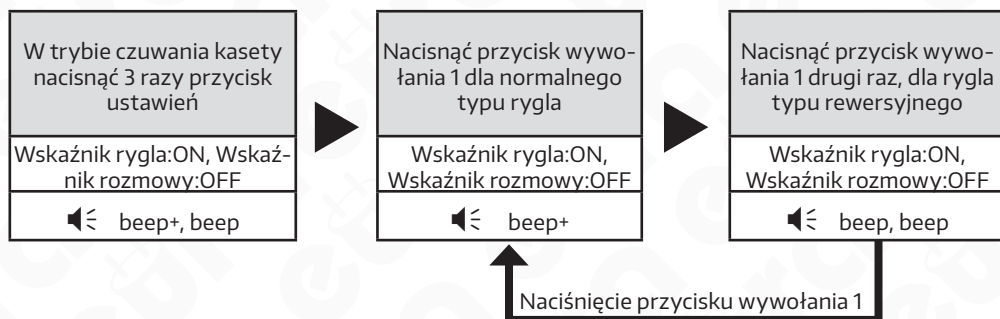



## 10.5. USTAWIENIA CZASU ZWALNIANIA RYGLA

Poniższe czynności należy wykonać w celu zmiany czasu zwalniania rygla elektromagnetycznego (fabrycznie: 1 sekunda).

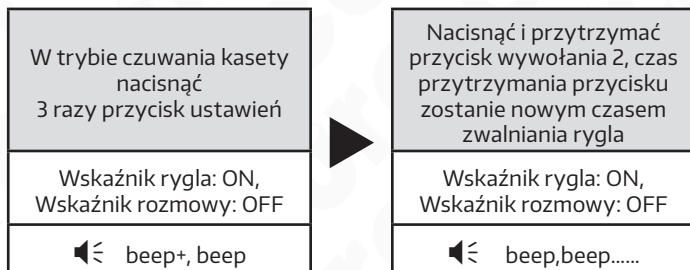

## 10.6. USTAWIENIA TRYBU PODŚWIETLANIA WIZYTOWNIKA

Poniższe czynności należy wykonać w celu zmiany trybu podświetlania wizytownika (fabrycznie: Włączony). Istnieją trzy tryby:

- włączone podświetlenie wizytownika,
- wyłączone podświetlenie wizytownika,
- automatyczne podświetlenie wizytownika, przy pomocy wbudowanego czujnika zmierzchowego.

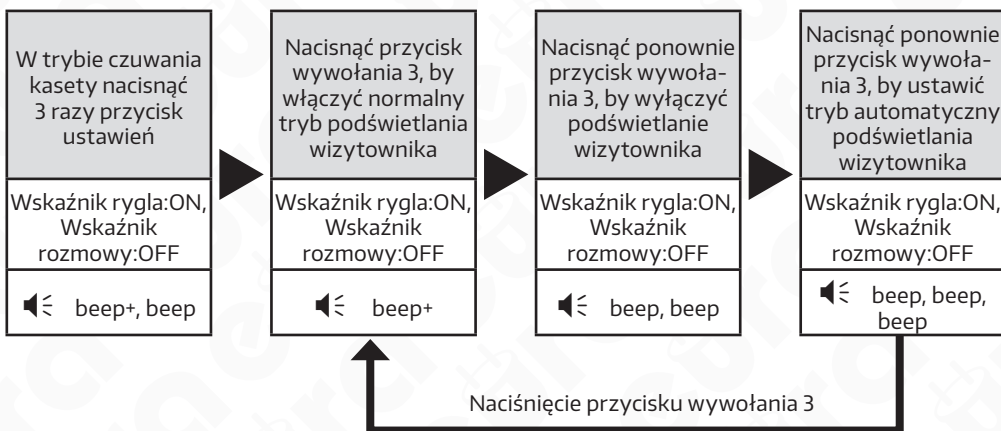

## 10.7. USTAWIENIA OŚWIETLENIA NOCNEGO LED

Poniższe czynności należy wykonać w celu zmiany trybu działania oświetlenia nocnego kasety (fabrycznie: Automat). Istnieją trzy tryby:

- włączone oświetlenie nocne kasety,
- wyłączone oświetlenie nocne kasety,
- automatycznie załączane oświetlenie nocne kasety, przy pomocy wbudowanego czujnika zmierzchowego (czujnik uruchomi podświetlenie tylko w sytuacji niedostatecznej widoczności).

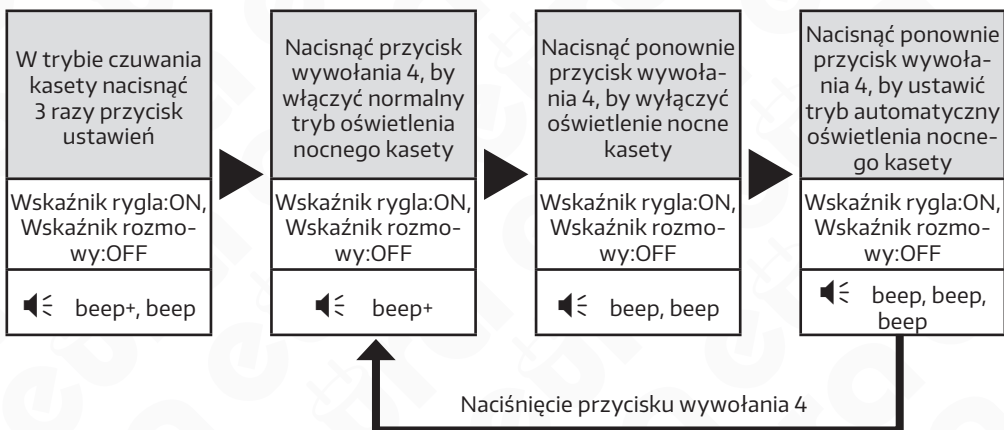

## 10.8. USTAWIENIA DŹWIĘKU WYWOŁANIA W KASECIE ZEWNĘTRZNEJ

Poniższe czynności należy wykonać w celu zmiany funkcjonowania pojawiającego się dźwięku wywołania w kasecie zewnętrznej, zaraz po naciśnięciu przycisku wywołania (fabrycznie: Pojedynczy sygnał). Istnieją trzy tryby:

- pojedynczy jednorazowy sygnał dźwiękowy, pojawiający się zaraz po naciśnięciu przycisku wywołania,
- nieustannie pojawiający się sygnał dźwiękowy, aż do momentu odbioru i rozpoczęcia rozmowy z lokatorem,
- wyłączenie funkcji.

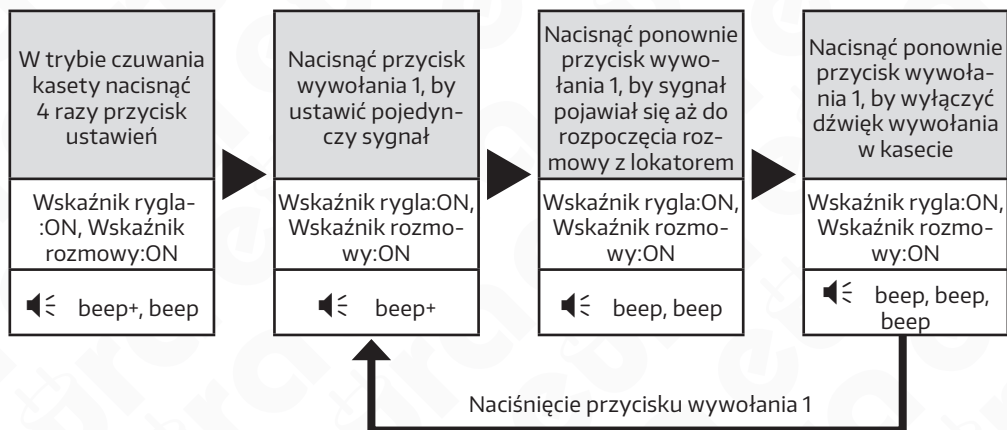

## 10.9. USTAWIENIA TRYBU WYŚWIETLANIA OBRAZU

Ta funkcja jest dostępna tylko w monitorach wspierających odbiór obrazu z kasyety wyposażonej w kamerę typu Fisheye (fabrycznie: Tryb wyboru).

### 10.9.1. GDY NASTĘPUJE WYWOŁANIE LOKATORA

Istnieją trzy sposoby prezentacji obrazu z kasyety na monitorze:

- Tryb wyboru pozwala na 5 sekundowy wybór wyświetlanego obrazu z kamery kasyety zewnętrznej, pomiędzy Powiększeniem któregoś fragmentu obserwowanego obrazu, a Pełnym ekranem rejestrowanym przez kamerę kasyety,
- Powiększenie pozwala zobaczyć cały rejestrowany przez kamerę obraz, by po upływie 5 sekund powiększyć jego centralny punkt,
- Pełen ekran zawsze wyświetla w całości obraz z kamery typu Fisheye.

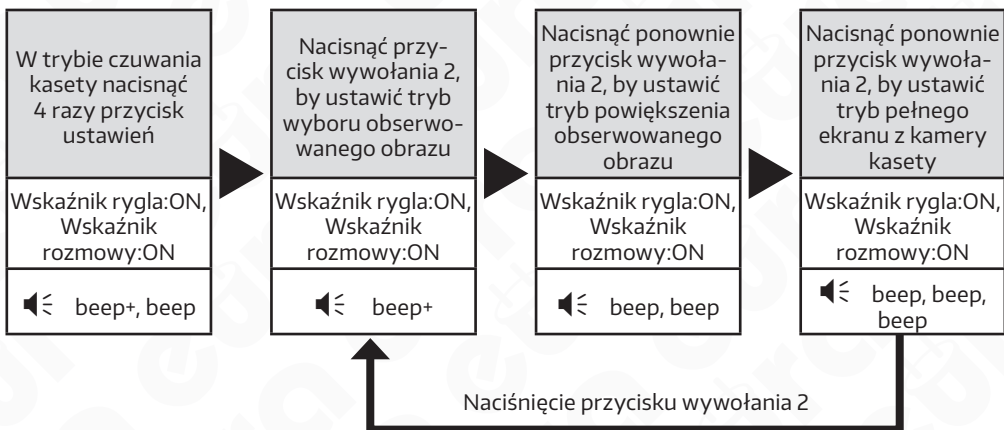

### 10.9.2. GDY NASTĘPUJE ODBIÓR WYWOŁANIA PRZEZ LOKATORA

Podczas wywołania z kasyety zewnętrznej pojawia się powiadomienie, które jest inne dla każdego ustawionego trybu wyświetlania obrazu (fabrycznie: Aktywne):

- Dla trybu wyboru, włączona funkcja powiadamiania nie działa (pomimo, iż jest aktywna),
- Dla trybu powiększenia, włączona funkcja powiadamiania przez 5 sekund wyświetla pełny ekran z kamery Fisheye, a następnie przechodzi do trybu powiększenia
- Dla trybu pełnego ekranu włączona funkcja powiadamiania przez 5 sekund wyświetla obraz w trybie powiększenia, a następnie przechodzi do trybu pełnego ekranu.

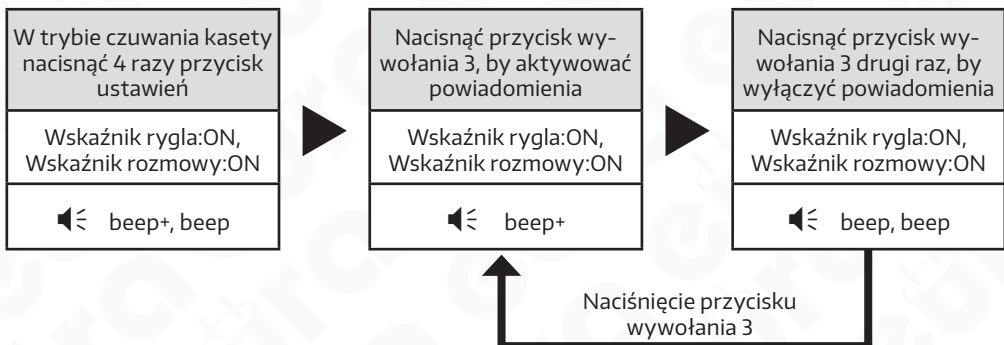

## 11. PROGRAMOWANIE KASETY – REJESTRACJA KART ID

Istnieje możliwość rejestracji do 320 kart ID (użytkowników) dla jednej kasety. Wskaźniki optyczne LED znajdujące się obok czytnika kart, wraz z sygnałami dźwiękowymi, ułatwiają funkcje programowania kasety. Istnieją 2 rodzaje kart MASTER (rys. 15) służące do rejestracji bądź usuwania użytkowników (kart USER):

- MASTER CARD ADD, służąca do rejestracji nowego użytkownika,
- MASTER CARD DELETE, służąca do usuwania użytkownika z systemu

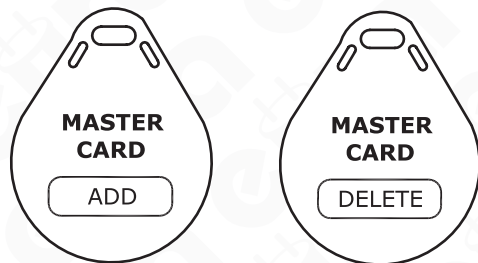

Rys. 15

Podczas rejestracji nowej karty MASTER w systemie, poprzednio zarejestrowana karta MASTER automatycznie przestaje być ważna. Zasięg odczytu karty przez czytnik wynosi do 3 cm.

### Uwaga:

Obie karty MASTER (ADD oraz DELETE) należy przechowywać w bezpiecznym miejscu.

### 11.1. AUTORYZACJA KART MASTER

Domyślnie (fabrycznie) dwie karty będące na wyposażeniu kasety są kartami MASTER (MASTER ADD, MASTER DELETE). Jednakże każda z kart użytkowników (USER) może być w dowolnej chwili przeprogramowana na kartę MASTER. Po zamianie funkcji karty USER na kartę MASTER, dotychczasowa karta MASTER traci ważność. Operację autoryzacji nowej karty przeprowadza się zaraz po włączeniu zasilania kasety zewnętrznej w następujący sposób:

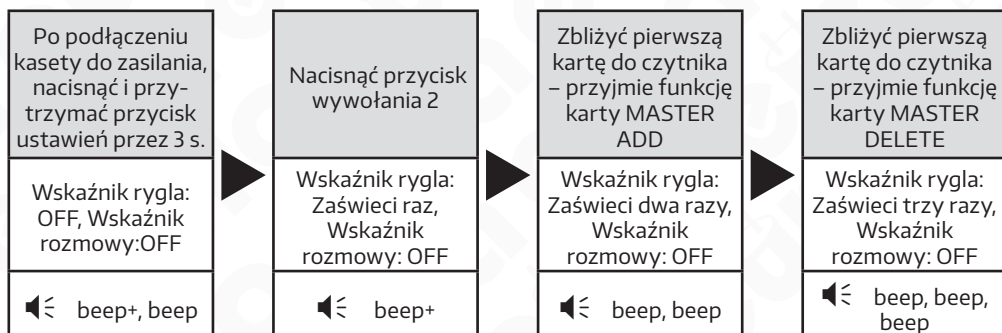

### Uwaga:

Brak operacji w ciągu 10s spowoduje powrót kasety do trybu czuwania.

## 11.2. DODAWANIE KART UŻYTKOWNIKÓW

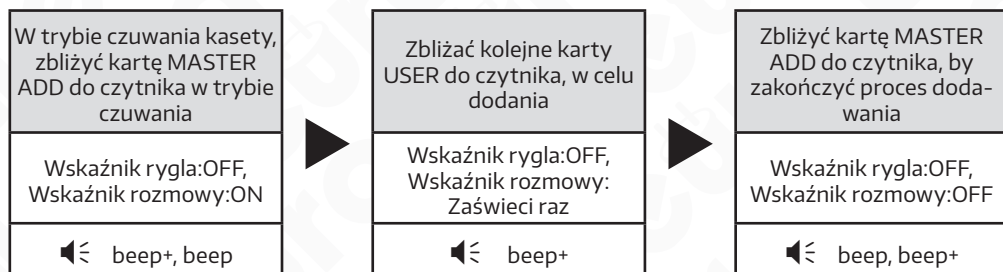

### Uwaga:

Brak operacji w ciągu 10s spowoduje powrót kasy do trybu czuwania.

## 11.3 KASOWANIE POJEDYNCZYCH KART UŻYTKOWNIKÓW

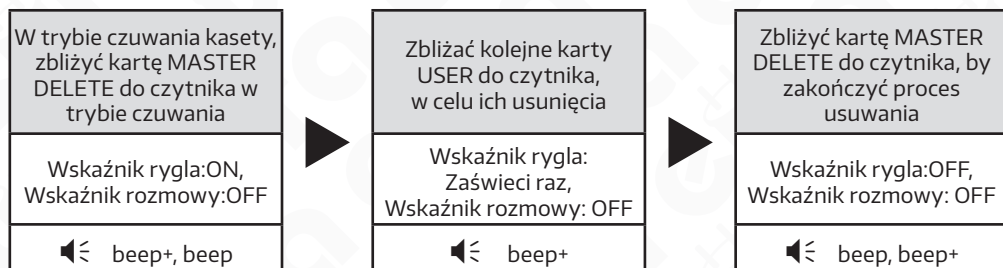

### Uwaga:

Brak operacji w ciągu 10s spowoduje powrót kasy do trybu czuwania.

## 11.4. KASOWANIE WSZYSTKICH KART UŻYTKOWNIKÓW

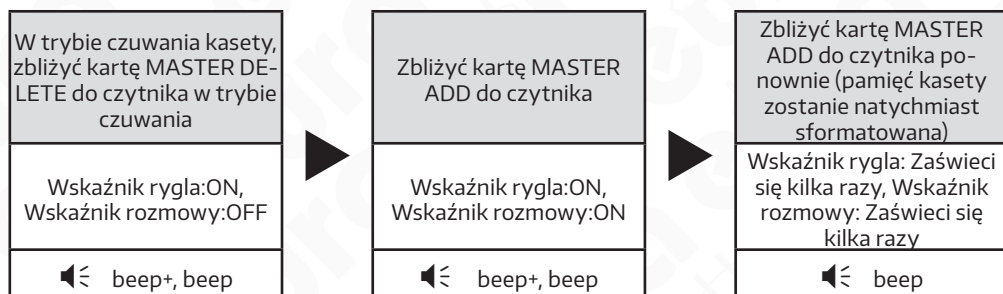

### Uwaga:

Kasy automatycznie powraca do trybu czuwania, gdy zostanie przez 10s nie będzie wykonana żadna operacja lub po jej sformatowaniu.

## 11.5. RESET - POWRÓT DO USTAWIENÍ FABRYCZNYCH

- Wyłączyć zasilanie stacji bramowej.
- Włączyć zasilanie i w ciągu maksymalnie 5 sekund od włączenia, nacisnąć przycisk ustawień na czas 3 sekund - wejście w tryb programowania.
- Ponownie naciskamy przycisk ustawień.
- Następnie naciskamy 3 krotnie, przycisk wywołania 3, wszystkie diody led załączone (Wskaźnik rygla:ON, Wskaźnik rozmowy ON), po czasie ok 15 sekund kaseeta zostaje zresetowana do ustawień fabrycznych.

## 12. SPECYFIKACJA

Kaseeta zewnętrzna	VDA-80A5	VDA-81A5	VDA-84A5	VDA-85A5
Napięcie zasilania	24 V DC			
Parametry sygnału wideo	1Vp-p 75 Ohm CCIR			
Ilość przewodów łączących	2, bez polaryzacji			
Ilość obsługiwanych lokali	1	2	3	4
Napięcie zasilania zwalniacza rygla	12 V DC, 280 mA			
Pobór mocy - czuwanie / praca	0,8 W / 3 W			
Rozdzielczość obrazu	500 TVL			
Kąt widzenia kamery w poziomie	170°			
Typ przetwornika kamery	Kolor CMOS 1/2,7" Fisheye			
Czas aktywacji rygla	1 ~ 99 s			
Materiał obudowy	Stop cynku			
Ilość wyjść przekaźnikowych	1			
Sposób montażu kaseety zewn.	Natynkowy			
Regulacja położenia oka kamery	Nie			
Oświetlenie nocne	3 diody LED (światło białe), z czujnikiem zmierzchowym			
Czytnik zbliżeniowy	Tak (karta zbliżeniowa, brelok)			
Szyfrator	Nie			
Czytnik linii papilarnych	Nie			
Daszek ochronny	Tak			
Współczynnik ochrony	IP54			
Temperaturowy zakres pracy kaseety	-18°C ~ +55°C			
Wymiary kaseety zewn. (W x SZ x G)	178 x 95 x 42 (mm)			
Waga netto kaseety	620 g			

Kaseta zewnętrzna	VDA-87A5	VDA-89A5	VDA-91A5	VDA-86A5
Napięcie zasilania	24 V DC			
Parametry sygnału wideo	1Vp-p 75 Ohm CCIR			
Ilość przewodów łączących	2, bez polaryzacji			
Ilość obsługiwanych lokali	1	2	3	4
Napięcie zasilania zwalniacza rygla	12 V DC, 280 mA			
Pobór mocy - czuwanie / praca	0,8 W / 3 W			
Rozdzielczość obrazu	500 TVL			
Kąt widzenia kamery w poziomie	170°			
Typ przetwornika kamery	Kolor CMOS 1/2,7" Fisheye			
Czas aktywacji rygla	1 ~ 99 s			
Materiał obudowy	Stal nierdzewna			
Ilość wyjść przekaźnikowych	1			
Sposób montażu kasety zewn.	Podtynkowy			
Regulacja położenia oka kamery	Nie			
Oświetlenie nocne	3 diody LED (światło białe), z czujnikiem zmierzchowym			
Czytnik zbliżeniowy	Tak			
Szyfrator	Nie			
Czytnik lini papilarnych	Nie			
Daszek ochronny	Nie			
Współczynnik ochrony	IP54			
Temperaturowy zakres pracy kasety	-18°C ~ +55°C			
Wymiary kasety zewn. (W x SZ x G)	220 x 120 x 45 (mm)			
Waga netto kasety	780 g			



# KARTA GWARANCYJNA

nazwa wyrobu: **KASETA ZEWNĘTRZNA**

model: **VDA-80A5** **VDA-81A5** **VDA-84A5**  
**VDA-85A5** **VDA-87A5** **VDA-89A5**  
**VDA-91A5** **VDA-86A5**

data sprzedaży .....

pieczęć punktu sprzedaży i podpis sprzedawcy

## OGÓLNE WARUNKI NAPRAW GWARANCYJNYCH

- Eura-Tech Sp. z o.o. z siedzibą w Wejherowie przy ul. Przemysłowej 35A (zwany dalej „Gwarantem”), gwarantuje sprawne działanie wskazanego w Gwarancji urządzenia (zwanego dalej „Produktem”).
- Gwarancja jest udzielana na okres 24 miesięcy, pod warunkiem użytkowania Produktu zgodnie z warunkami techniczno-eksploatacyjnymi opisanymi w instrukcji obsługi oraz przyjętymi standardami. Gwarancja obowiązuje na terenie Rzeczypospolitej Polskiej. Na wybrane produkty np. sygnalizatory czadu czas obowiązywania gwarancji może być dłuższy, co każdorazowo określone jest już przy samym produkcie.
- Prawa i obowiązki Gwaranta oraz Nabywcy Produktu reguluje treść postanowień ujętych w niniejszej Gwarancji, z którymi Nabywca powinien się zapoznać przed zakupem. Zakup Produktu jest równoznaczny z akceptacją warunków niniejszej Gwarancji.
- Data, od której obowiązuje czas trwania Gwarancji, jest data wystawienia dokumentu sprzedaży zapisana w Karcie Gwarancyjnej i dokumencie sprzedaży. Ujawnione w okresie trwania Gwarancji wady będą usunięte bezpłatnie przez Centralny Serwis Eura-Tech Sp. z o.o. (zwany dalej „Serwisem”).
- Dokumentem potwierdzającym zawarcie powyższej umowy i tym samym uprawniającym do dochodzenia swoich praw jest prawidłowo wypełniona Karta Gwarancyjna wraz z dokumentem potwierdzającym zakup (paragon fiskalny, faktura VAT). Jakiegokolwiek zmiany (zamazania, wytarcia, poprawki itp.) w Karcie Gwarancyjnej powodują jej unieważnienie.
- W przypadku Produktów nie posiadających Kart Gwarancyjnych (np. dzwonki bezprzewodowe, gong, sygnalizatory, wykrywacze i inne), dokumentem potwierdzającym zawarcie umowy jest dokument sprzedaży (paragon fiskalny, faktura VAT).
- Naprawa gwarancyjna nie obejmuje czynności przewidzianych w Instrukcji Obsługi, do wykonania których zobowiązany jest Nabywca we własnym zakresie i na własny koszt (np.: zainstalowanie, konfiguracja, optymalne zabezpieczenie przed działaniem warunków zewnętrznych, konserwacja, ewentualny demontaż itp.).
- Gwarancja nie są objęte:
  - akcesoria i materiały eksploatacyjne takie jak: ramki oraz śruby montażowe, przewody, karty zbliżeniowe, zaślaczki wraz z kablami zasilającymi, baterie oraz akumulatory czy inne elementy, które są dodatkowo dołączone do Produktów – ze względu na swój charakter posiadają okres żywotności eksploatacyjnej,
  - uszkodzenia mechaniczne, elektryczne, chemiczne i termiczne lub celowe uszkodzenia Produktu i wywołane nimi wady,
  - uszkodzenia i wady wynikłe na skutek niewłaściwego lub niezgodnego z Instrukcją Obsługi użytkowania, niedbalstwa użytkownika, niewłaściwym przechowywaniem czy konserwacją Produktu, a także stosowanie Produktu niezgodnie z przepisami bezpieczeństwa i niezgodnie z jego przeznaczeniem,
  - uszkodzenia Produktu, który nie został prawidłowo zabezpieczony podczas transportu do Serwisu (np. brak opakowania transportowego, nie owinięcie Produktu odpowiednio w folię zabezpieczającą, unieruchomienie Produktu w opakowaniu itp.),
  - uszkodzenia Produktu, do którego Nabywca zgubił Kartę Gwarancyjną,
  - uszkodzenia powstałe w wyniku pożaru, powodzi, uderzenia pioruna (także pośredniego), czy też innych klęsk żywiołowych, nieprzewidzianych wypadków, zalania płynami, przepięciem w sieci elektrycznej, podłączenia do sieci elektrycznej w sposób niezgodny z Instrukcją Obsługi,
  - Produkty, w których dokonano przeróbek, zmian konstrukcyjnych, napraw naruszając plombę gwarancyjną lub w jakikolwiek inny sposób.
- Gwarant zapewnia bezpłatne części zamienne oraz robociznę, zgodnie z warunkami podanymi w niniejszej Gwarancji, o którym mowa na ostatnich stronach Instrukcji Obsługi w rozdziale „Warunki Gwarancji”. Gwarancja obejmuje tylko i wyłącznie usterki Produktu spowodowane wadliwymi częściami i/lub defektami produkcyjnymi.
- Zgłoszenie reklamacyjne będzie rozpatrywane jedynie w przypadku, gdy reklamowany Produkt zostanie dostarczony do Serwisu wraz z:
  - Kartą Gwarancyjną (za wyjątkiem urządzeń wymienionych w pkt. 6),
  - prawidłowo wypełnionym Formularzem zgłoszenia naprawy
  - dowodem zakupu zawierającym datę oraz miejsce sprzedaży.
- Otwieranie urządzenia bez wyrażonej zgody Serwisu, dokonywanie wszelkich napraw we własnym zakresie lub w nieautoryzowanym serwisie przez osoby nieupoważnione, będzie podstawą do unieważnienia Gwarancji.
- Uszkodzony Produkt Nabywca zobowiązany jest dostarczyć do punktu sprzedaży lub bezpośrednio do Serwisu. Jeżeli reklamacja zostanie uznana przez Serwis za uzasadnioną, po naprawie Produkt zostaje odesłany do Nabywcy na koszt Gwaranta, korzystając z usług kurierskich, z którymi Gwarant ma aktualnie nawiązaną współpracę (GLS).
- Dostarczenie uszkodzonego Produktu jakiegokolwiek spedycją na koszt Gwaranta, bez wcześniejszego uzgodnienia z Serwisem, będzie skutkowało odmową przyjęcia paczki.
- Ewentualne wady lub uszkodzenia Produktu ujawnione i zgłoszone w okresie trwania Gwarancji będą usunięte bezpłatnie w terminie 14 dni kalendarzowych. W uzasadnionych przypadkach termin ten może ulec przedłużeniu, wówczas Nabywca zostanie poinformowany o przybliżonym czasie naprawy. Bieg terminu naprawy rozpoczyna się pierwszego dnia roboczego następującego po dniu dostarczenia Produktu do Serwisu
- Wadliwy Produkt lub jego części, które zostaną wymienione, stają się własnością Serwisu.
- Przed przystąpieniem do ewentualnej naprawy, Serwis każdorazowo dokonuje oględzin i oceny stopnia uszkodzenia reklamowanego Produktu. W przypadku stwierdzenia, że Produkt:
  - jest sprawny,
  - był instalowany oraz podłączony niezgodnie z zaleceniami zawartymi w Instrukcji Obsługi,
  - uległ uszkodzeniu ewidentnie w wyniku Nabywcy,
  - ma zerwaną plombę,
  - spełnia warunki podane w pkt. 8,wówczas Serwis traktuje takie zgłoszenie reklamacyjne za nieuzasadnione i może obciążyć Nabywcę kosztami transportu oraz diagnozy urządzenia, zgodnie z obowiązującym w Serwisie Cennikiem Usług Napraw Odpłatnych.
- Nabywcy przysługuje prawo do wymiany Produktu na inny, posiadający te same lub zbliżone parametry techniczne eksploatacyjne, jeżeli:
  - w okresie trwania Gwarancji, Serwis dokona 3 napraw, a Produkt nadal będzie wykazywał wady uniemożliwiające użytkowanie go zgodnie z przeznaczeniem,
  - Serwis uzna, że usunięcie wady jest niemożliwe lub w terminie określonym w pkt. 14,
  - naprawa może spowodować nadmierne koszty po stronie Serwisu.
- W skrajnych przypadkach, po wcześniejszym skonsultowaniu się z Nabywcą, Serwis ma możliwość:
  - przedłużenia okresu naprawy Produktu, jeżeli wymagane naprawy nie mogą być wykonane z powodu nieprzewidzianych okoliczności, takich jak: trudności związane z importem urządzenia i/lub części zamiennych, przepisy prawne uniemożliwiające wykonanie naprawy itp.,
  - podjąć decyzję o zwrocie należności zgodnie i na podstawie ceny z faktury zakupowej, w przypadku, gdy nie ma możliwości wymiany Produktu na inny.
- Gwarant jak i Serwis nie ponosi odpowiedzialności za uszkodzenia innych urządzeń w wyniku awarii Produktu.
- Nabywca nie ma prawa do domagania się zwrotu utraconych korzyści w związku z awarią Produktu.
- Brak odbioru naprawionego Produktu po upływie 4 tygodni od terminu naprawy określonego w pkt. 14, będzie traktowane jako bezpłatne zrzeczenie się Produktu na rzecz Serwisu. Serwis może przekazać Produkt na cele charytatywne lub wykorzystać jego części na potrzeby Serwisu.
- W przypadku podejrzenia naruszenia przesyłki lub uszkodzenia przesyłanego Produktu w trakcie transportu, prosimy o stosowanie następującej procedury:
  - po otrzymaniu przesyłki należy każdorazowo sprawdzić stan opakowania w obecności pracownika spedycji (przesyłka powinna być zabezpieczona taśmą i/lub pieczęcią Serwisu, jeżeli tak nie jest lub jest w jakikolwiek sposób jest naruszona, oznacza to, że przesyłka była otwierana przez osoby nieuprawnione),
  - każdorazowo należy rozpakować i sprawdzić zawartość przesyłki w obecności pracownika spedycji, a w przypadku stwierdzenia uszkodzenia zawartości paczki lub jakichkolwiek braków, wspólnie sporządzić stosowny protokół.
- Gwarancja na Produkt nie wyłącza ani nie ogranicza uprawnień kupującego wynikających z niezgodności towaru z umową.

Centralny Serwis Eura-Tech Sp. z o.o.  
Przemysłowa 35A  
84-200 Wejherowo  
pon - pt. 08:00 - 17:00  
e-mail: serwis@eura-tech.eu

 Zużyte urządzenie elektryczne lub elektroniczne nie może być składowane (wyzucone) wraz z innymi odpadami pochodzącymi z gospodarstw domowych. Aby uniknąć szkodliwego wpływu na środowisko naturalne i zdrowie ludzi, zużyte urządzenie należy składować w miejscach do tego przeznaczonych. W celu uzyskania informacji na temat miejsca i sposobu bezpiecznego składowania zużytego produktu należy zwrócić się do organu władz lokalnych lub firmy zajmującej się recyklingiem odpadów. nr rej. BDO 000015700

Deklaracja zgodności UE do niniejszego urządzenia znajduje się  
na stronie internetowej [www.eura-tech.eu](http://www.eura-tech.eu)



## **EURATECH Sp. z o.o.**

ul. Przemysłowa 35A, 84-200 Wejherowo  
[www.eura-tech.eu](http://www.eura-tech.eu)

Wszystkie prawa zastrzeżone.

Zdjęcia, rysunki i teksty użyte w niniejszej instrukcji obsługi są własnością firmy „EURATECH” Sp. z o.o.  
Powielanie, rozpowszechnianie i publikacja całości jak i fragmentów instrukcji są bez zgody autora zabronione!

Informacja o najaktualniejszej wersji instrukcji na [www](http://www)