

9 Okablowanie

1 Podłączenie zamka

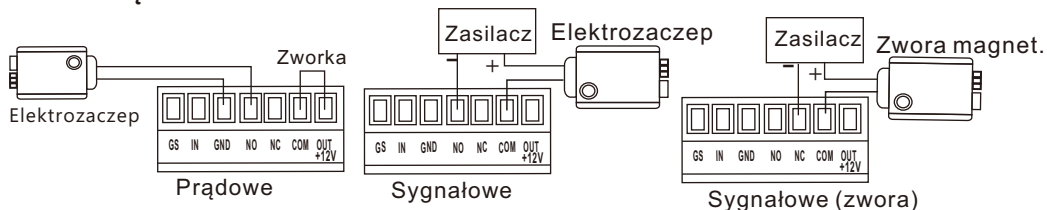

【Uwaga】Należy odpowiednio dobrać zasilacz do obciążenia.

(1) **Przycisk wyjścia:** Po naciśnięciu przycisku drzwi się otworzą.

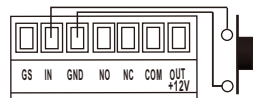

(2) **Detekcja otwarcia drzwi:** Należy odpowiednio podłączyć kontaktron.

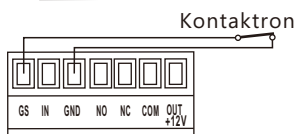

2 Połączenie panel-moduł

Panel		Moduł audio WL-03NLCH
12V Plus zasilania	↔	12V Plus zasilania
RS Audio	↔	AF Audio
DATA Dane	↔	DATA Dane
GND GND	↔	GND GND

3 Połączenie moduł-unifon

Moduł	Unifon słuchawkowy	Moduł	Unifon głośnomówiący
T&R/AF	↔ Przewód wspólny	Out_12V	↔ 12V Plus zasilania
G1/AGND1	↔ 1 unifon	GND	↔ GND GND
G2/AGND2	↔ 2 unifon	G1-G4	↔ AGND GND audio
G3/AGND3	↔ 3 unifon	T&R	↔ T&R Audio
G4/AGND4	↔ 4 unifon		

Domofon cyfrowy WL-03NL

Spis

1. Opis systemu	01
2. Funkcje	01
3. Parametry techniczne	01
4. Układ i zaciski	01
5. Uwagi instalacyjne	01
6. Ustawienia panela	02
7. Programowanie	04
8. Schemat systemu	05
9. Okablowanie	06

Dodatek 1 - ustawienia audio

Czuwanie →[#]→kod systemu→[8][#]

- Naciśnij 1[#], aby ustawić głośność dzwonka zwrotnego w panelu, a następnie 1-3[#].
- Naciśnij 2[#], aby ustawić głośność dzwonka w unifonie, a następnie 1-3[#].
- Naciśnij 3[#], aby ustawić głośność rozmowy w panelu, a następnie 1-3[#].
- Naciśnij 4[#], aby ustawić głośność rozmowy w unifonie, a następnie 1-3[#].
- Naciśnij 5[#], aby ustawić rodzaj dzwonka zwrotnego w panelu, a następnie 1-6[#].

Dotatkowa regulacja głośności rozmowy i dzwonka w unifonie bezsłuchawkowym jest dostępna przez dotknięcie przycisku z symbolem głośnika, w czasie czuwania.

Wywołanie

- Wybierz od 1 do 4 cyfr numeru mieszkania i poczekaj 3s na wywołanie. Panel wyda dźwięk potwierdzający, a wyświetlacz pokaże wpisany numer.



Odebranie rozmowy

- Po dzwonku naciśnij ☎, lub podnieś słuchawkę.
- Naciśnij ☎, aby otworzyć drzwi.
- Zakończenie rozmowy: [*] na panelu, przycisk ☎ na unifonie, odłożenie słuchawki.

Otwarcie drzwi

- Unifon: Podczas rozmowy naciśnij przycisk ☎, Rys. 25.
- Karta: Zbliź kartę do czytnika, wyświetlacz pokaże jak na Rys. 26.

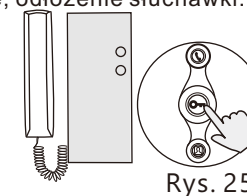

3. Kod

- Publiczny: Naciśnij ☎ i wprowadź publiczny kod otwarcia, potwierdzając klawiszem #, wyświetlacz pokaże jak na Rys. 27.

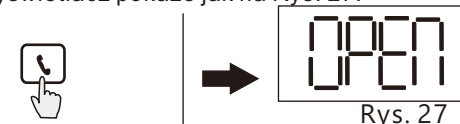

- [Uwaga] Domyślny kod to 1234. Ta funkcja jest domyślnie wyłączona.
- Prywatny: Naciśnij ☑, wprowadź czterocyfrowy numer mieszkania, a następnie kod otwarcia drzwi. Wyświetlacz pokaże informację jak na Rys. 28.



- [Uwaga] Domyślny kod to 1234 i jest on wyłączony. W celu uruchomienia tej funkcji zapoznaj się ze stroną 4 instrukcji. Podanie błędnego kodu jak na Rys. 29.

- Przycisk wyjścia: Zainstaluj przycisk wyjścia po wewnętrznej stronie drzwi.

Zmiana kodu prywatnego

- Nacisnąć ☒. Wyświetlacz pokaże jak na Rys. 31.



Podaj nr mieszkania: np. 0001.

Podaj aktualny kod, np. 1234, a następnie nowy kod dwukrotnie np. 4321.

Panel długim dźwiękiem potwierdzi zmianę. Porównaj Rys. 32.

8. Schemat systemu

Czuwanie →[#]→kod systemu→[3][#]→[6][#]

Przejdź do [3][#] i naciśnij [6][#]. Ostatnia cyfra oznacza tryb pracy czytnika, jak na Rys. 16.

0 oznacza włączony, 1 wyłączony w panelu piętrowym, 2 włączony w panelu klatkowym, a 3 wyłączony w panelu budynkowym. Ustawienie potwierdzi długi dźwięk.



Rys. 16

5 Włączanie kodów

Czuwanie →[#]→kod systemu→[4][#]

Przejdź do [4][#] i naciśnij [4][#], wyświetlacz pokaże wtedy jak na Rys. 17. Opcje: 0+# = oba kody wyłączone; 1+# = kod publiczny włączony; 2+# = kod prywatny włączony; 3+# = oba kody włączone. Długi dźwięk potwierdzi ustawienie.



Rys. 17

6 Czas otwarcia (domyślnie 1s)

Czuwanie →[#]→kod systemu→[5][#]

Przejdź do [5][#] i naciśnij [5][#], wyświetlacz pokaże wtedy jak na Rys. 18. Wprowadź dwucyfrowo czas otwarcia drzwi.

Uwaga: Zakres to 01-20s.



Rys. 18

7 Zmiana kodu systemowego

Czuwanie →[#]→kod systemu→[6][#]

Przejdź do [6][#] i naciśnij [6][#], wyświetlacz pokaże wtedy jak na Rys. 19. Podaj aktualny kod np. 2012. Wyświetlacz pokaże wtedy jak na Rys. 20. Podaj nowy kod np. 1234 i podaj go ponownie. Panel potwierdzi ustawienie długim dźwiękiem.



Rys. 19



Rys. 20

8 Zmiana kodu publicznego

Czuwanie →[#]→kod systemu→

[7][#]

Przejdź do [7][#] i naciśnij [7][#], jak na

Rys. 21. Podaj aktualny kod i dwukrotnie nowy kod, na przykład 1234 > 4321 > 4321. Panel potwierdzi ustawienie długim dźwiękiem.

Uwaga: Domyślny kod publiczny to 1234.



Rys. 21



Rys. 22

7 Programowanie

Przed programowanie należy podłączyć wszystkie elementy systemu, sprawdzić połączenia i włączyć zasilanie.

Ustawienie nr mieszkania : Naciśnij przycisk SW1 znajdujący się wewnątrz modułu WL-03NLCH. Czerwona dioda zacznie wtedy szybko migać, a na wyświetlaczu pokaże się "Addr". Wprowadź wtedy czterocyfrowo numer mieszkania. Następnie pojawi się napis "Port". Podaj wtedy numer portu, do którego podłączony jest dany unifon. Numer portu to zawsze od 1 do 4. Panel wyświetli wtedy ponownie "Addr", co oznacza poprawne zaprogramowanie numeru mieszkania. Następnie można kontynuować programowanie numerów. W przypadku błędu zostanie wyświetlone "Err" i "Addr", a programowanie należy ponowić. Na zakończenie ponownie naciskamy przycisk i dioda przechodzi do wolnego migania. Przykład dla drugiego modułu: Addr 0005, Port 1; Addr 0006, port 2; Addr 0007, port 3; Addr 0008, port 4.

1 Opis systemu

- Panel z klawiaturą, prosta instalacja i konfiguracja
- Obsługa kart zbliżeniowych

- Indywidualne kody otwarcia
- Obsługa do 400 unifonów
- Każdy z modułów obsługuje do 4 unifonów

2 Funkcje

- Czytelny wyświetlacz LED
- Elegancki panel wykonany ze stopu aluminium
- Sposoby otwarcia drzwi: unifon, czytnik kart, kod, przycisk wyjścia
- Mały pobór prądu w stanie czuwania
- Dwa modele unifonów do wyboru

3 Parametry techniczne

Model	Parametry pracy	Wyświetlacz
WL-03NL -V2	Napięcie :DC 12-13,5V Czuwanie: ≤70mA(DC12V) Praca: ≤250mA Temperatura: -40°C-+70°C	Typ: LED

4 Układ i zaciski

■ Front

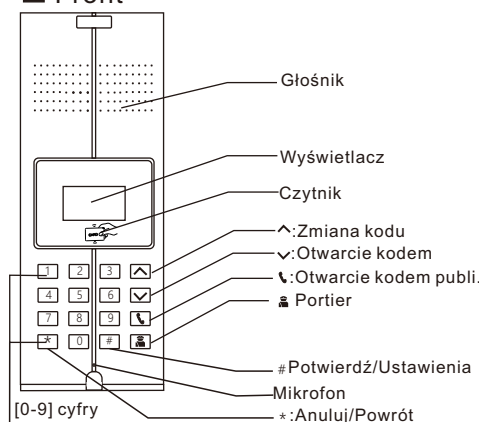

■ Tył

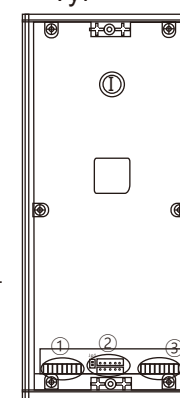

① Wyjście na moduły



② Złącze serwisowe

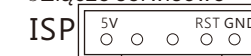

③ Zamek, przycisk wyjścia, kontaktron

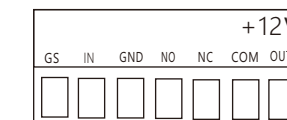

5 Uwagi instalacyjne

■ Wymiary

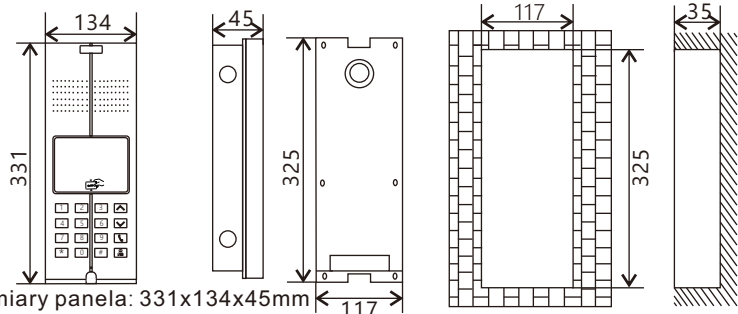

Wymiary panela: 331x134x45mm

Wymiary puszki: 325x117x35mm

Montaż

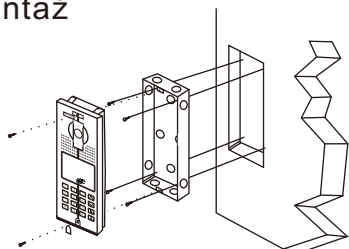

1. Przygotuj otwór zgodnie z wymiarami, które są widoczne na rysunkach.
2. Zamocuj puszkę podtynkową w otworze.
3. Przykręć panel do puszki.

6 Ustawienia panela

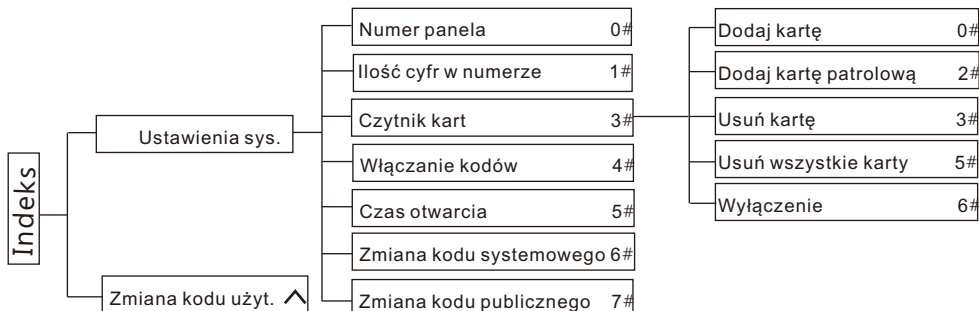

Wejście do ustawień

Czuwanie →[#]→ kod systemu

W trybie czuwania naciśnij #, wyświetlacz pokaże jak na Rys. 1. Wprowadź kody do systemu, a wyświetlacz pokaże jak na Rys. 2. Błędny kod - pokaże się „Err”.

[Uwaga] Domyślny kod systemu to 2012

1. Numer panela

Czuwanie →[#]→kod systemu→[0][#]

Wyświetli [Err] i naciśnij [0][#], a wyświetlacz pokaże jak na Rys. 3. Wprowadź czterocyfrowy nr panela np. 0001 i naciśnij [#]. Długi dźwięk potwierdzi zatwierdzenie. Naciśnij [*], aby wrócić do menu.



Rys. 1



Rys. 2



Rys. 3

2. Ilość cyfr w numerze (domyślnie 4)

Czuwanie →[#]→kod systemu→[1][#]

Po wejściu do ustawień wyświetlacz pokaże jak na Rys. 4. Ostatnia cyfra "4" oznacza, iż numery mieszkań mogą mieć do 4 cyfr. Zakres to od 1 do 4. Po wybraniu należy zatwierdzić [#]. Długi dźwięk potwierdzi ustawienie.



Rys. 4

3. Alarm (domyślnie wyłączony)

Czuwanie →[#]→kod systemu→[2][#]

Wyświetli [Err] i naciśnij [2][#], aby wejść do ustawień alarmu, jak na Rys. 5.

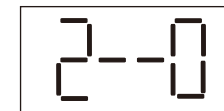

Rys. 5

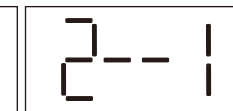

Rys. 6

Wpisz [0][#], aby wyłączyć alarm, jak na Rys. 5.

Wprowadź [1][#], aby włączyć alarm, jak na Rys. 6. Po zakończeniu wybierz [*], aby wrócić do menu.

Działanie: Panel będzie wydawać przerywany dźwięk jeśli drzwi zostaną otwarte przez ponad 12s. Wyświetlacz pokaże wtedy „OPEN”. Alarm wyłączy się po zamknięciu drzwi lub automatycznie po 30 sekundach. Do działania tej funkcji niezbędny jest podłączony do panela kontaktron.

4. Czytnik kart

Czuwanie →[#]→kod systemu→[3][#]

Przejdź do ustawień jak na Rys. 7.

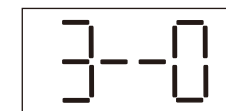

Rys. 7

4.1 Dodaj kartę

Czuwanie →[#]→kod systemu→[3][#]→[0][#]

Przejdź do [3--0] i naciśnij [0][#], aby dodać kartę. Wyświetlacz pokaże jak na Rys. 8.



Rys. 8



Rys. 9

Wprowadź nr karty i naciśnij [#] lub zbliż ją do czytnika. Przy powodzeniu wyświetli się jak na Rys. 9, a panel wyda długi dźwięk.

4.2 Dodaj kartę patrolową

Czuwanie →[#]→kod systemu→[3][#]→[2][#]

Przejdź do [3--0] i naciśnij [2][#]. Wyświetlacz pokaże jak na Rys. 10.



Rys. 10



Rys. 11

Wprowadź nr karty i naciśnij [#] lub zbliż ją do czytnika. Przy powodzeniu wyświetli się jak na Rys. 11, a panel wyda długi dźwięk.

4.3 Usuń kartę

Czuwanie →[#]→kod systemu→[3][#]→[3][#]

Przejdź do [3--0] i naciśnij [3][#]. Wyświetlacz pokaże jak na Rys. 12.



Rys. 12



Rys. 13

Wprowadź nr karty i naciśnij [#] lub zbliż ją do czytnika. Przy powodzeniu wyświetli się jak na Rys. 13, a panel wyda długi dźwięk.

4.4 Usuń wszystkie karty

Czuwanie →[#]→kod systemu→[3][#]→[5][#]

Przejdź do [3--0] i naciśnij [5][#]. Wyświetlacz pokaże jak na Rys. 14.



Rys. 14

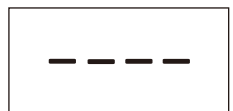

Rys. 15

Naciśnij [#], aby potwierdzić, a wyświetlacz pokaże jak na Rys. 15. Panel wyda długi dźwięk.

4.5 Wyłączenie czytnika